

# Környezetvédelem, környezeti mozgalmak

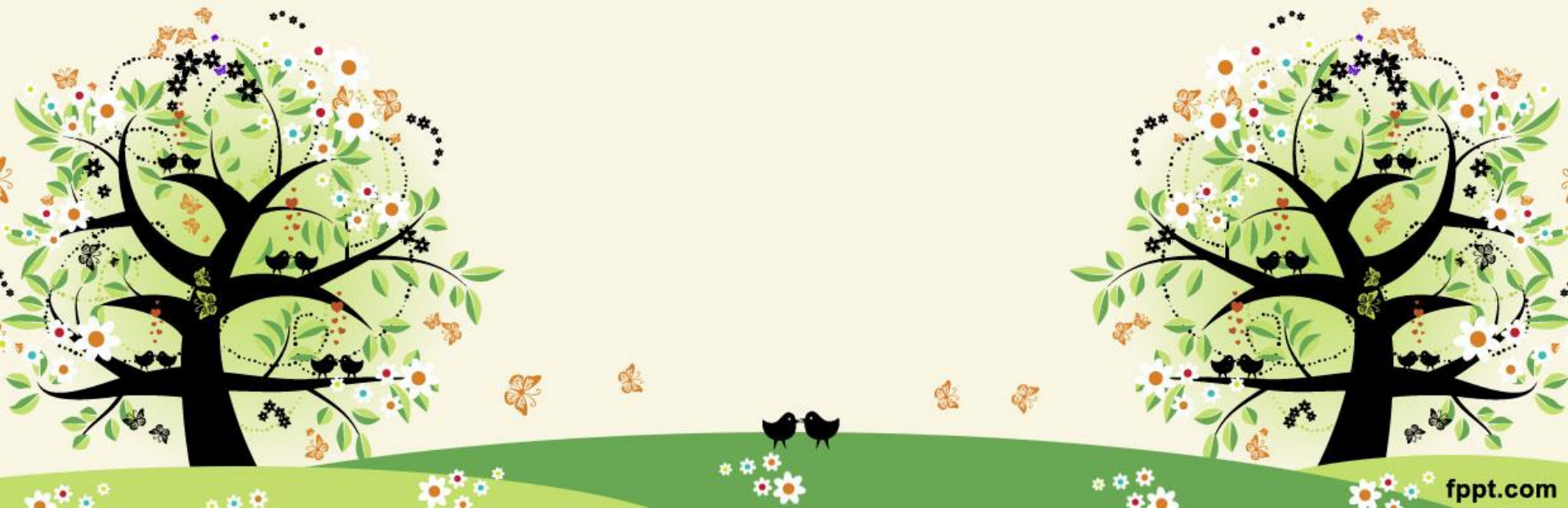

# A környezetvédelem és a társadalom kapcsolata

- Európa-szerte egyesület, szövetség, alapítvány, fórum, hálózat
- Nem kormányzati szervek, civil társadalmi szervek
- Globális szinten (Greenpeace vagy WWF) milliós tagság
- 70-es évek: új mozgalmak NYE-ban: nem munkásmozgalmi és hagyományos természetvédelmi, nem helyi, hanem globális posztindusztriális társadalmi modell megalkotására való törekvés



# Társadalmi mozgalmak

Három paradigma:

- A kollektív cselekvés elmélete  
(1900-1950: USA)
- A források mobilizálásának elmélete
- A nyugat-európai makrostrukturális elméletek

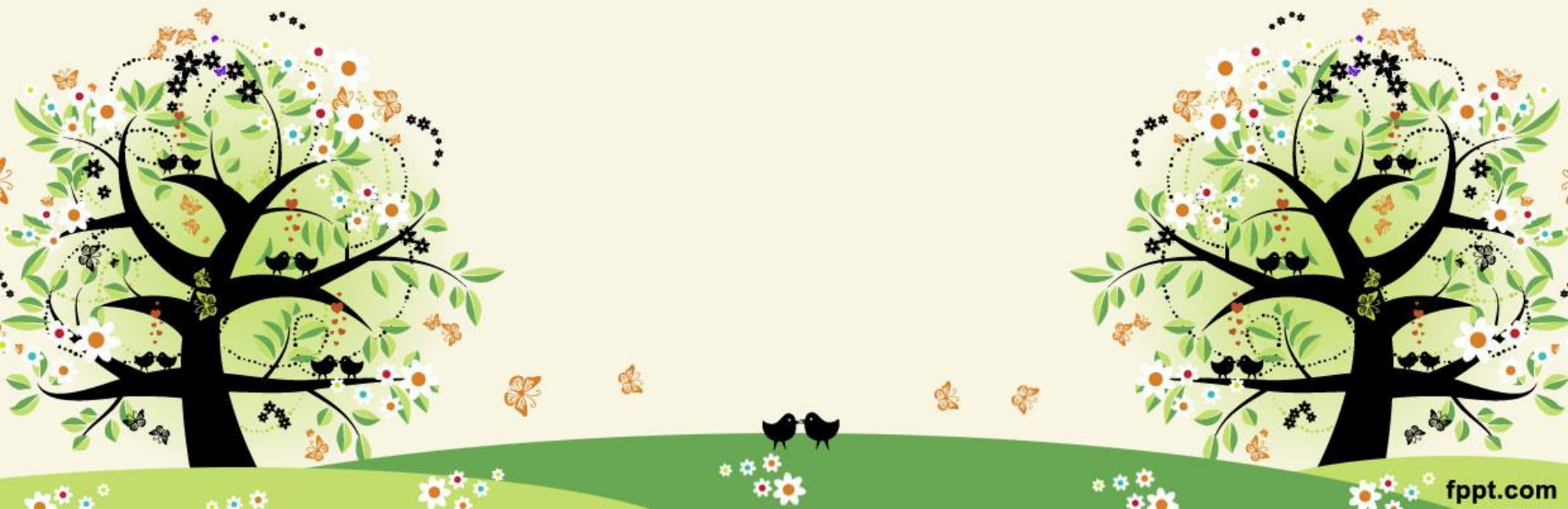

# A kollektív cselekvés elmélete

- 30-as, 40-es évek, USA
- Nem-intézményesített, kollektív társadalmi cselekvési formák: divat, közvélemény, társadalmi mozgalom
- Le Bon tömegpszichológiája, Gabriel Tarde utánzás-elmélete

Ralph H. Turner:

– A résztvevők nem találták megfelelőnek a fennálló intézményes irányokat és mechanizmusokat



- Szimbolikus interakcionizmus, életvilág.
- A társadalmi mozgalom a kollektív identitás keresése, értelemtulajdonítási folyamat
- A tm. általános szociokulturális jelenség, nem kizárólag politikai akció.
- Neil J. Smelser: A kollektív cselekvés elmélete című könyve.

– Parsons rendszerelmélete az alapja

– Megkérdőjelezi a kommunikációra és interakcióra épülő jellegét.



- Smelser: A kollektív cselekvés értéknövelő

– Az alábbi folyamatokon keresztül formálódik:

- Kedvező strukturális feltételek
- Feszültségek a társadalmi struktúrában
- Általános elképzelések, és hitek kialakulása és elterjedése a társadalomban

- Kiváltó tényezők

- A cselekvés résztvevőinek mobilizációja

- A társadalmi ellenőrzés



# A források mobilizálásának elmélete

- Mancur Olson JR.
  - Potyautas kérdés – szakszervezeti tagság
  - Miért jönnek létre a tm-ak?
  - Individuális szelektív ösztönzők kellene (pld. üdülési jog)

Elméletét tovább gondolják:

- **A források bősége – megnő a hajlam a kollektív cselekvésre**
- **Nagy nyereség és nagy veszteség lehet**
- **Közösségi logika működik, szemben a piaccal**

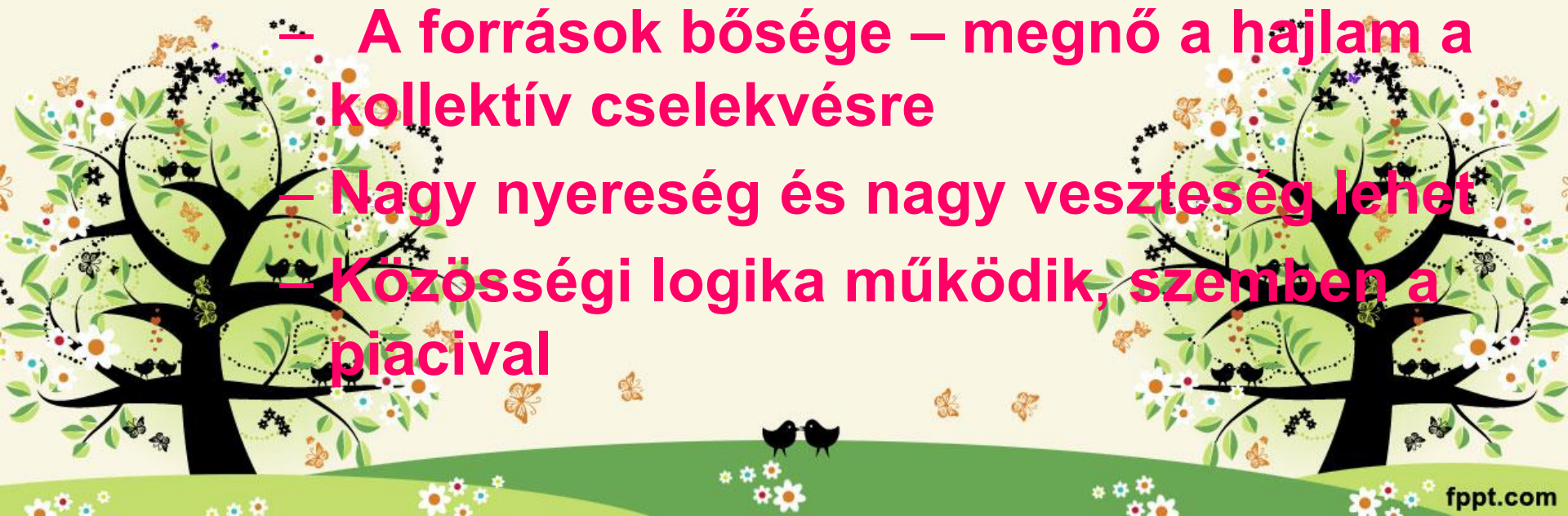

- A fm elmélete középszintű elmélet: makro- és mikrostrukturális vonzatokkal egyaránt rendelkezik
- A mozgalmakat eredményező társadalmi cselekvés racionális jellegű
- A tm-ak sajátos szervezettséggel rendelkeznek

- Politikailag orientált megközelítés
- A kollektív erőszak formái előtérbe kerülnek





- A fő érdeklődés a források mobilizációjára és elosztására irányul a tm-ban.
- Mobilizáció: az a folyamat, amelyben a csoport kollektív ellenőrzést nyer a források felett
- Társadalmi problémákból eredeztethető a tm.

Az ideológiai elemzés háttérbe kerül (szemben a mozgalmi céllal, mozgalmi ideológiával)

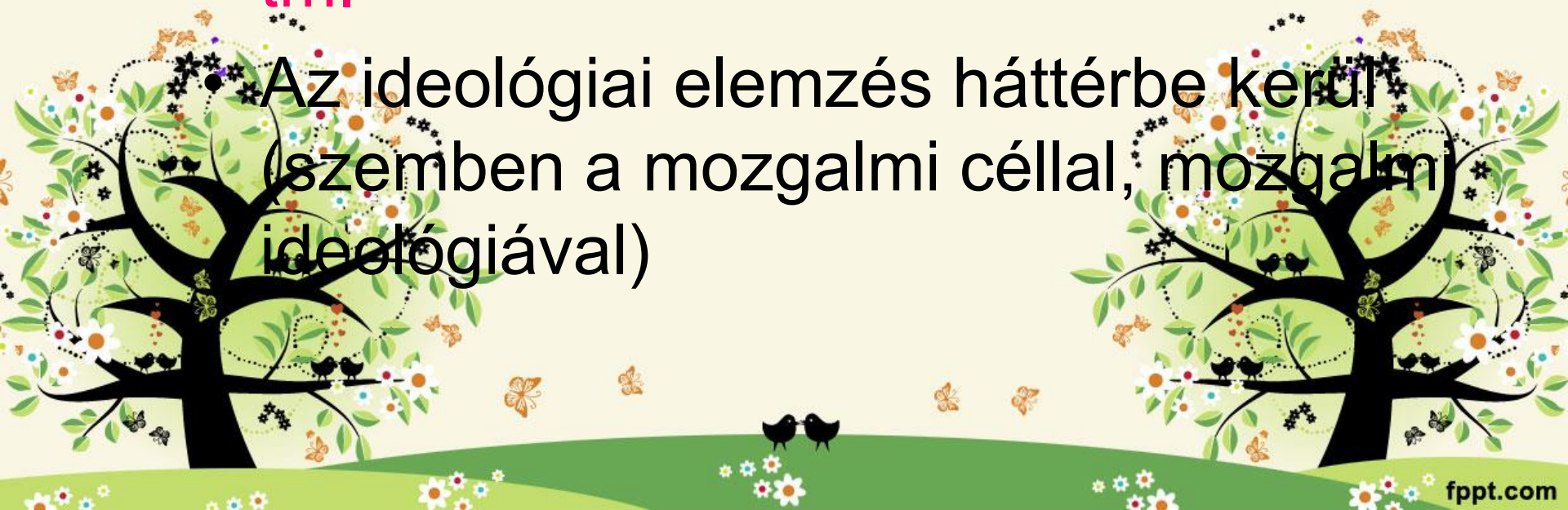

# Nyugat-európai makroelméletek

- Alain Touraine: 60-as évektől  
a posztindusztriális társadalomtípus  
kialakulásának problémáira és  
mozgalmaira irányul

70-es évektől: monográfiák egész sora

A szociológiai intervenció módszere:

Minden új társadalomtípus kialakulása  
egy mozgalmi alapkonfliktushoz kötődik.



- Így a társadalmi mozgalom az új társadalom képviselője, a régin belül.
- A tm így elkülönül a kollektív cselekvés alacsonyabb fokozataitól: a kollektív magatartástól és a társadalmi küzdelemtől.
- A szociológiai intervenció: a reális konfliktusok résztvevőit hozzásegíti a kollektív cselekvés jellegének és értelmének tudatosításához, magasabb szintre emeléséhez



- A szociológiai intervenció fázisai:
  - Diskussziók (kb 10 fő)
  - Önelemzés (a cselekvés feltételeinek és értelmének tisztázása)
  - Konverzió (értelmezés, hipotézis, annak elfogadtatása)

– Permanens szociológia (Az elemzés eredményét akcióprogrammá kell alakítani. Az elemzést a cselekvés felülvizsgálja, a cselekvést az elemzés megváltoztatja.)



- Otthein Rammstedt: A társadalmi mozgalom

- A társadalmi mozgalmak élelciklusa:

- Társadalmi válság

A társadalmi rendszer struktúrája funkcionálisan differenciálódik és ez újabb és újabb problémákat termel. A tm diszfunkcionális funkcióval bír (átalakulásra kész, de fennmaradásához is hozzájárul).

- A válság teleologizálása. (nem mindegyikből lesz tm)
- A válság következményeinek propagálása
- A tiltakozás artikulálása
- Intenziválódás

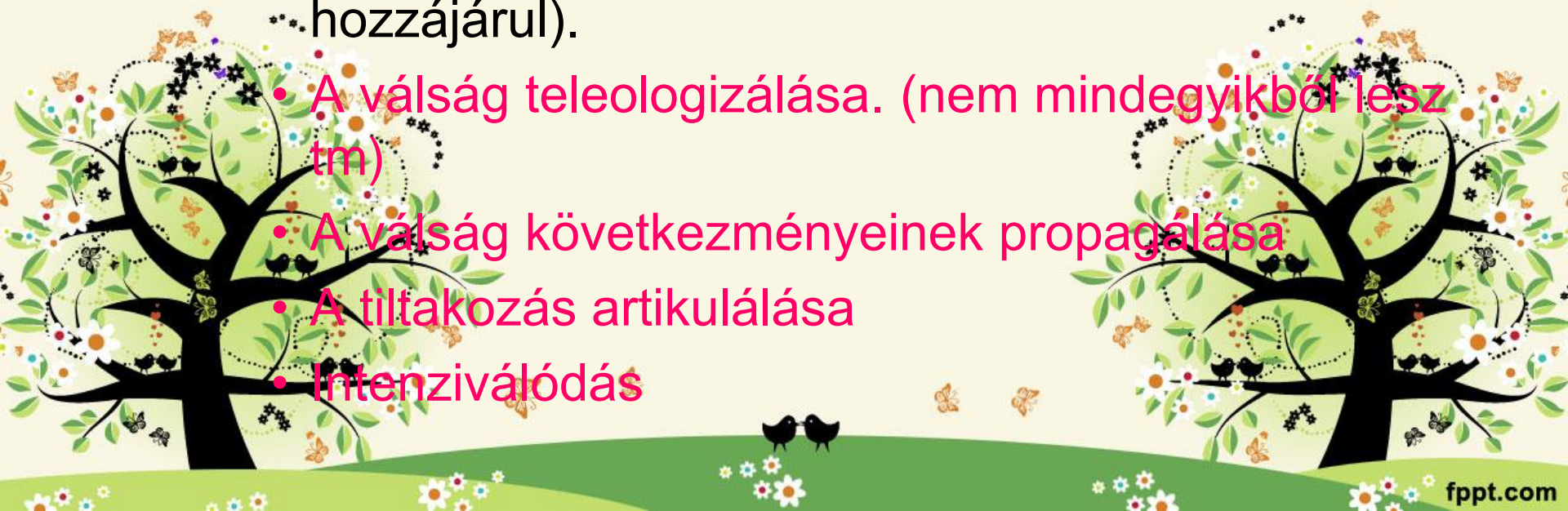

- Az ideológia artikulálása (új társadalomkép megjelenése)
- Kiszélesedés
- A szervezet és a vezetés problémái
- Intézményesedés: a szervezetek révén a mozgalom intézményesedik, a társalmi struktúrába beépül (Max Weber)



- Albert O. Hirschman:
  - Kivonulás, tiltakozás és hűség
  - Államszocializmus:
    - Nem lehetett tiltakozni.

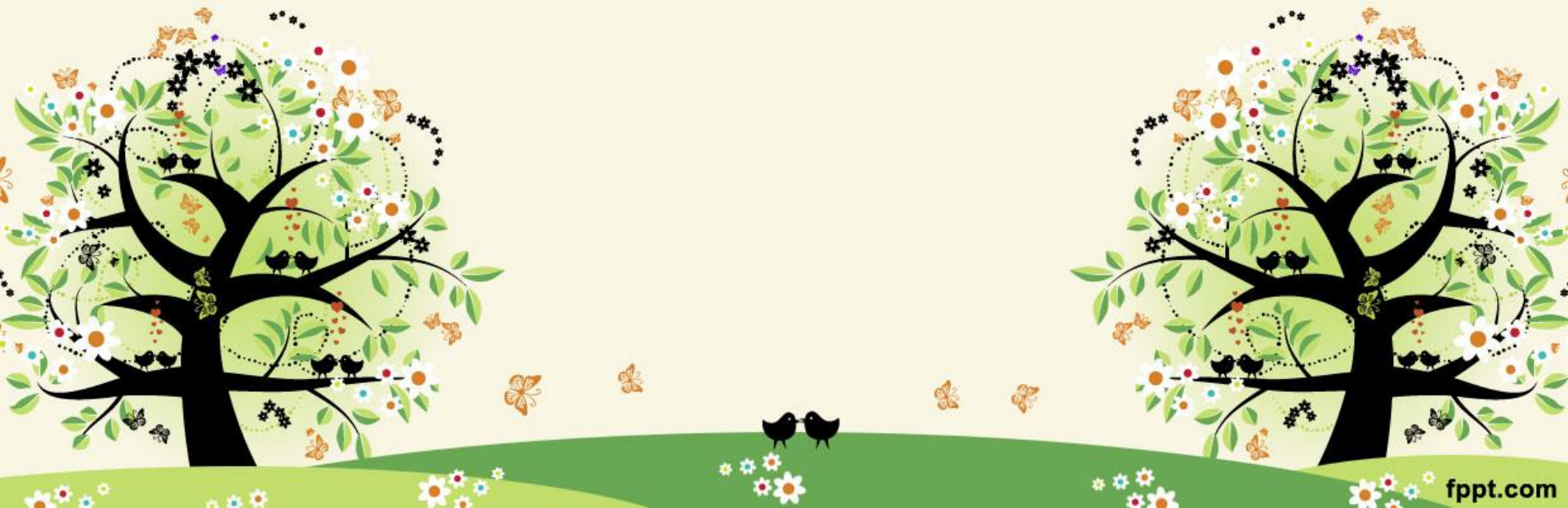

# Miért lépünk szövetségre másokkal?

- Szabadidő eltöltése
- Önsegítés, kölcsönös segítségnyújtás, kiútkeresés
- Jótékonyág
- Jogvédelem
- Veszélyben lévő értékek mentése
- Közrend, közbiztonság védelem
- Természeti csapások áldozatainak mentése
- Szakmai ambíciók (pld. Alternatív iskolák)
- Intézmények megmentése, finanszírozás biztosítása

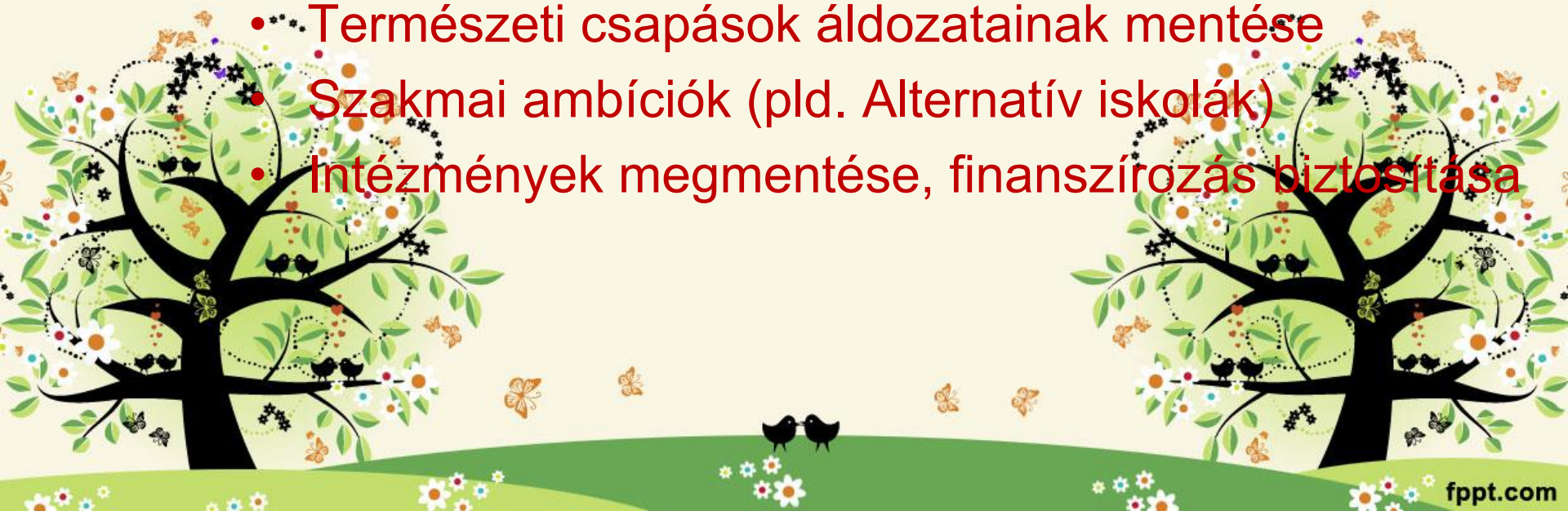



- Fogasztói érdekvédelem
- Nagyobb beruházás
- Rendezvény szervezése
- Szakmai érdekképviselő
- Önkéntes kölcsönös biztosítók
- Adókedvezményrel való visszaélés...

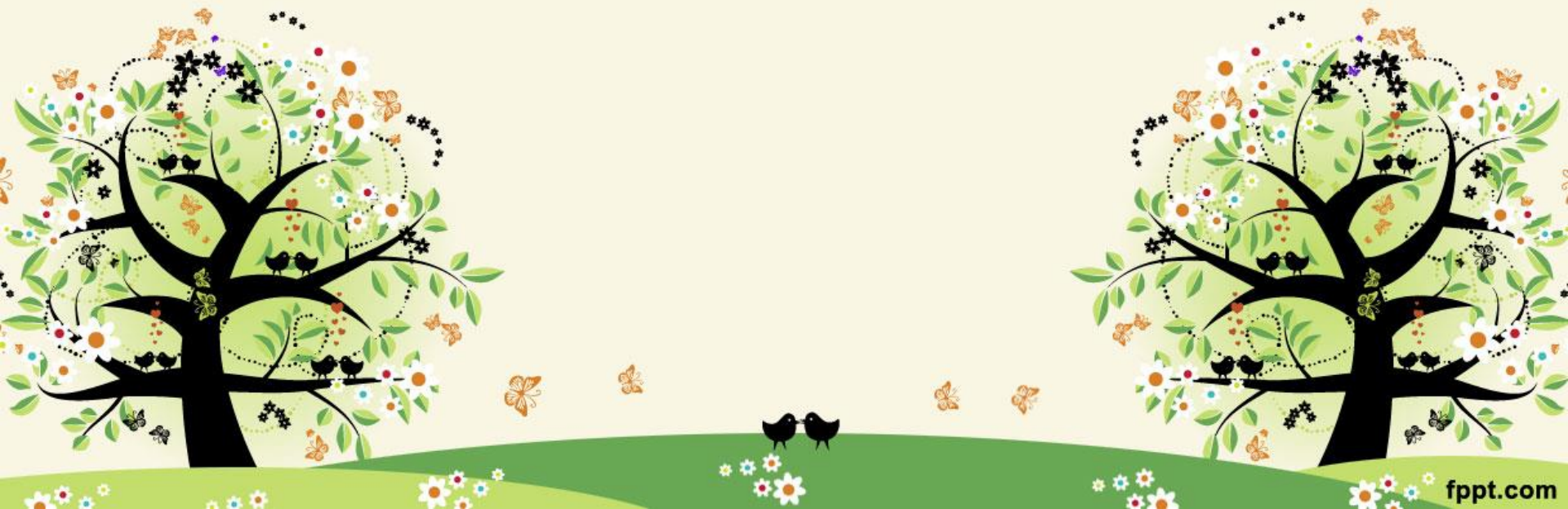

- 1980-as évek végére minden NYE-i országban alakultak zöld pártok
- 11 országban parlamentbe kerültek, 5-ben részt vesznek-vettek a kormányzásban

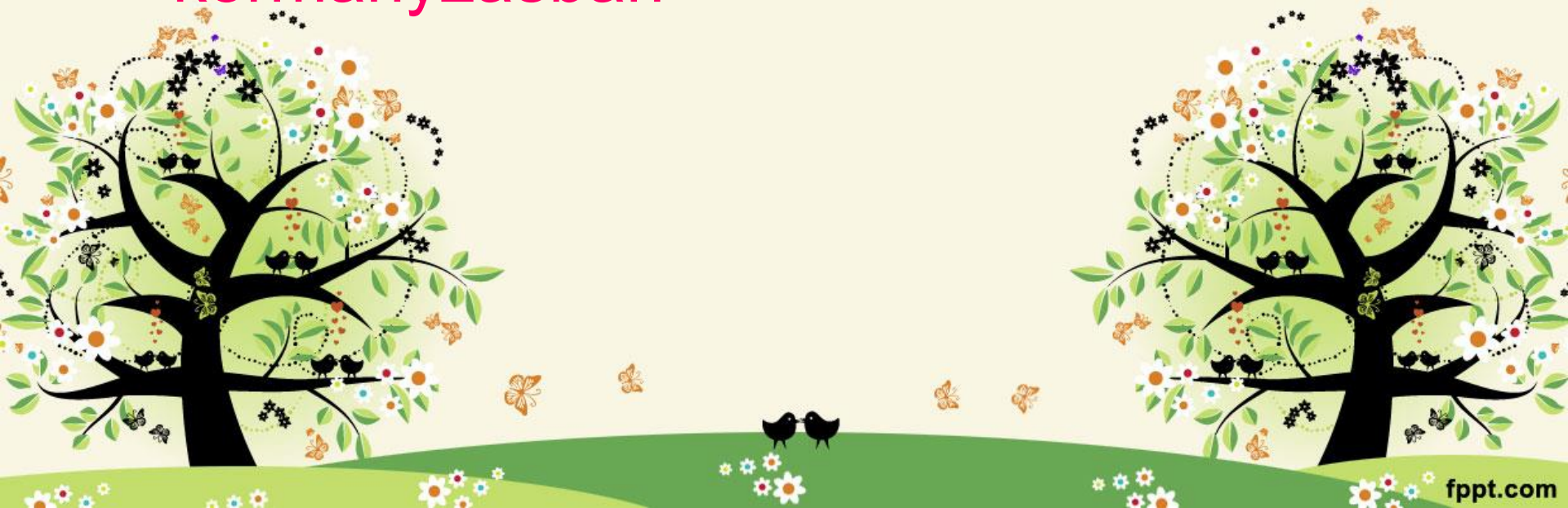

Ország	Zöld párt megalakulása	Első parlamenti mandátum megszerzése	Első részvétel a kormányban
<i>Ausztria</i>	1982	1986	-
<i>Belgium (Agalev + Ecolo)</i>	1980	1981	1999
<i>Finnország</i>	1980	1983	1995
<i>Franciaország</i>	1984	1997	1997
<i>Görögország</i>	1989	1989	-
<i>Hollandia</i>	1983	1989	-
<i>Írország</i>	1981	1989	-
<i>Luxemburg</i>	1983	1984	-
<i>NSZK</i>	1980	1983	1998
<i>Olaszország</i>	1986	1987	1996
<i>Svédország</i>	1981	1988	-

Monostori Katalin, Phd dolgozata

- Általában az ipari érdekekkel ütköztetve jelennek meg
- Egyes esetekben a kormányprogram szintjén is (pld. Nukleáris erőművek bezárása – Finnország) éppen az ellenkezője – nukleáris szemben a CO<sub>2</sub> kibocsátással
- 1986: Egységes Európai Okmány – közösségi hatáskör a környezetvédelem területén



# Környezet és társadalom Mo-on

- Szirmai Viktória
- A környezettudatosság alacsony szintje
  - Szocializmusból eredeztethető:
    - Állam-ellenes megnyilvánulások
    - Egyéni érdek, az állami kijátszásával
    - Paternalizmus, nulla egyéni felelősség
    - Későn induló polgárosodási folyamat

• 50-es évek politikai centralizációja

• Az ötvenes évektől érzékelhető Mo

» környezeti romlása

» A 70-es évektől lehet ezekről tudni



- 70-es évek közepe: központi környezetvédelmi rendszer létrehozása
- A károk eltúlozása – a források miatt
- Később az EU csatlakozás előtt inkább a károk alacsony voltának hangsúlyozása (taktikázás: c02 kibocsájtás mértékét a 80-as évekhez mérjék)
- Országos Környezetvédelmi Tanács megalakulása - tudomány, gazdaság és civil szféra tagjai (1996-ban alakult meg)



- 1992: Központi Környezetvédelmi Alap (1998-tól KAC)
- 1995: új környezetvédelmi törvény
- 1997: Nemzeti Környezetvédelmi Program
- 1997-től lehet az SZJA 1%-át felajánlani civilek felé
- 1998: Természetvédelmi Törvény



- A 80-as évek társadalmi mozgalmainak célja a kormánnyal szembeni ellenállás (pld. Duna kör – 1984: vízlépcső, 1985: alternatív Nobel-díj)
- 1990 után sorra alakulnak
- Magas végzettségű, szellemi tagok
- 1997-es felmérés: MO 726 zöld civil szervezet – legnagyobb szám

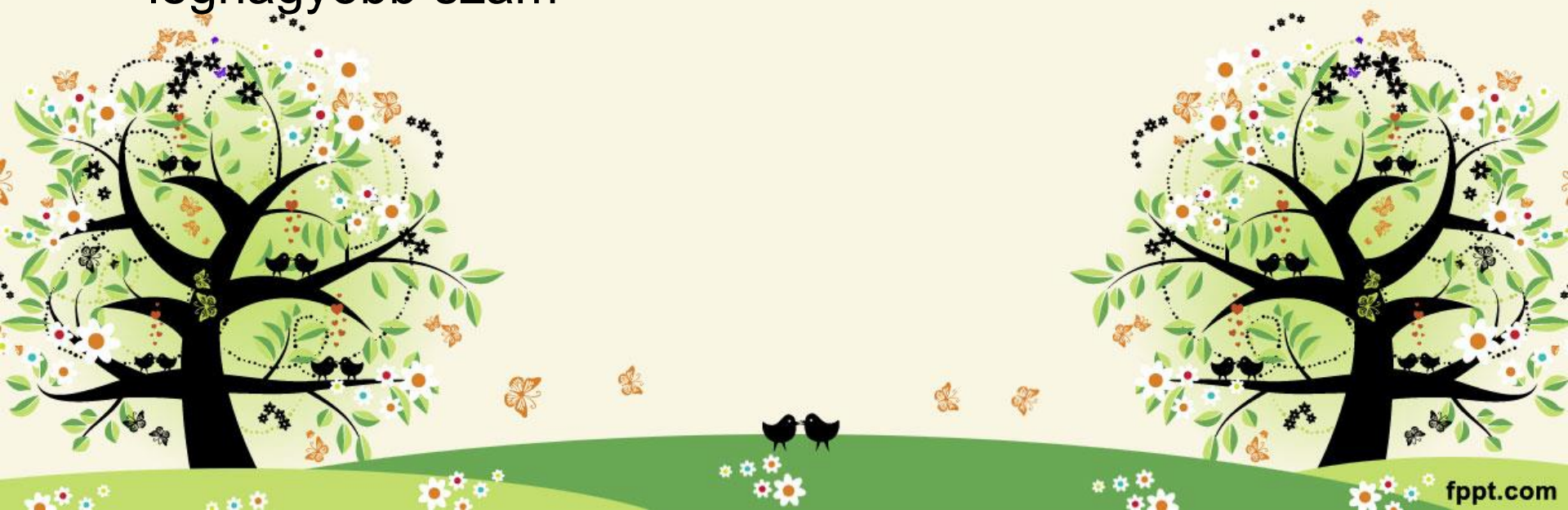



## 1. ábra: Politikai töltésű fogalmak egymáshoz viszonyított helyzete

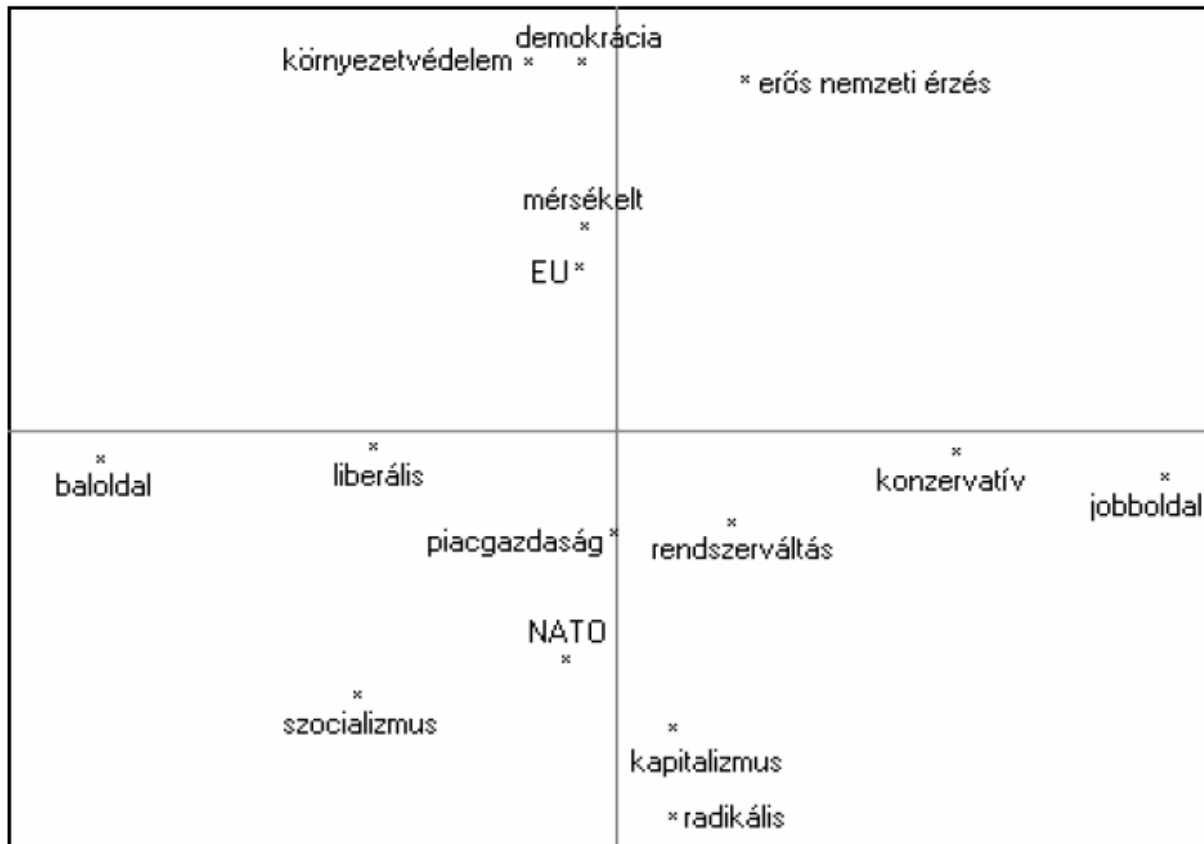

Forrás: Marketingcentrum 2006. március N=1500 fő személyes interjú

## 2. ábra: Politikai töltésű fogalmak egymáshoz viszonyított helyzete

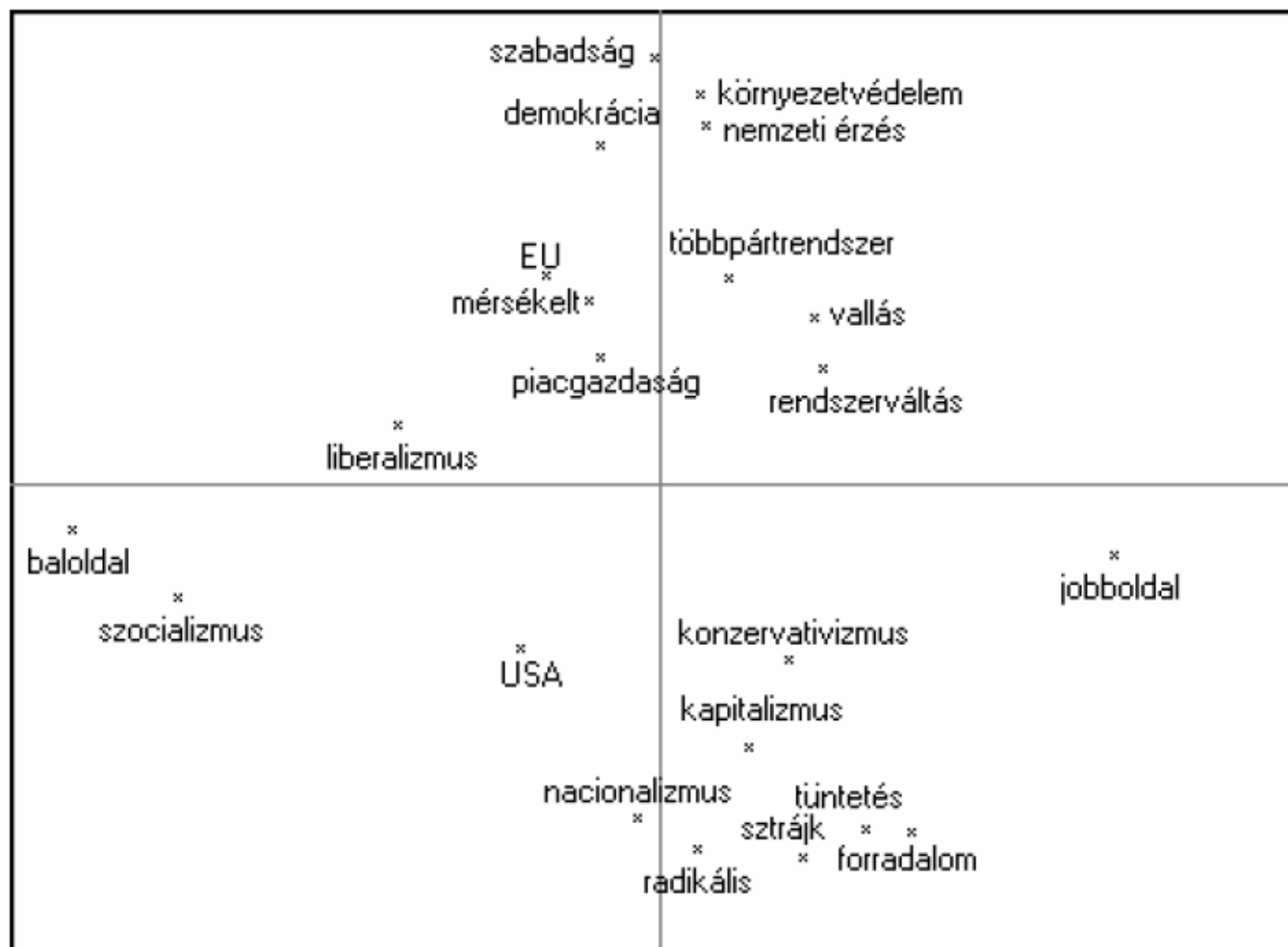

Forrás: Marketingcentrum 2006. szeptember N=1500 fő személyes interjú

### 3. ábra: Mennyiben képviselik az Ön álláspontját a különböző környezetvédő civil szervezetek?

általában igen,  
de beruházások  
megakadályozásában nem

szinte  
soha sem

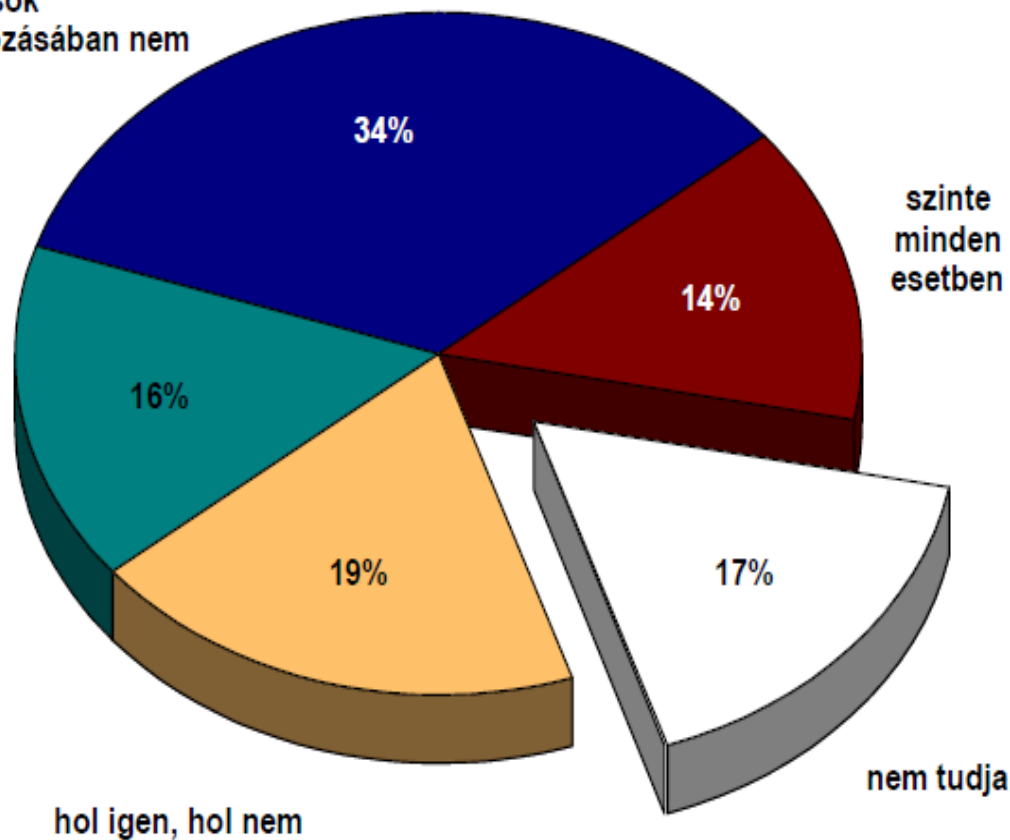

Forrás: Marketing Centrum környezetvédelem kutatás 2006

**6. táblázat: Melyik állítás áll Önhöz a legközelebb? (összes megkérdezett %)**

<i>A hulladékok kezelésével nem kell különösebben foglalkozni, eddig is minden a szemétkerékbe került.</i>	11
<i>A szelektív hulladékgyűjtés és újrahasznosítás nagyon fontos, mert egyre több hulladék keletkezik, melyet nem lehet egyszerűen csak elföldelni. A szelektív hulladékgyűjtés megoldja ennek a problémáját.</i>	47
<i>A szelektív hulladékgyűjtés és újrahasznosítás nem elegendő a hulladékprobléma megoldásához, oda kell figyelni arra is, hogy csökkenjen a keletkező hulladék mennyisége.</i>	40
<i>nem tudja, nem válaszol</i>	2

Forrás: Marketing Centrum 2006. KvVM kutatás

# Marketing Centrum 2006

<i>Manapság a keletkező hulladék mennyisége évről-évre növekszik. Ezért mindenkinek kötelessége, hogy a szemetét szelektíven gyűjtse, hogy azt újrahasznosítsák, csak így biztosítható, hogy gyermekeinknek, unokáinknak is tiszta országot hagyjunk hátra.</i>	72%
<i>Nincs olyan jel, amely azt mutatná, hogy a hulladék-helyezés probléma lenne. Amíg a szemetes elszállítja és van hely a földben, addig a szelektív hulladékgyűjtéssel sem kell törődni.</i>	10%
<i>Az a legfontosabb, hogy ne kerüljön illegálisan az erdőszélre lerakásra a szemet. A többit majd a természet megoldja.</i>	15%
<i>nem tudja, nincs válasz</i>	3%



# Néhány hazai környezetvédelmi egyesület

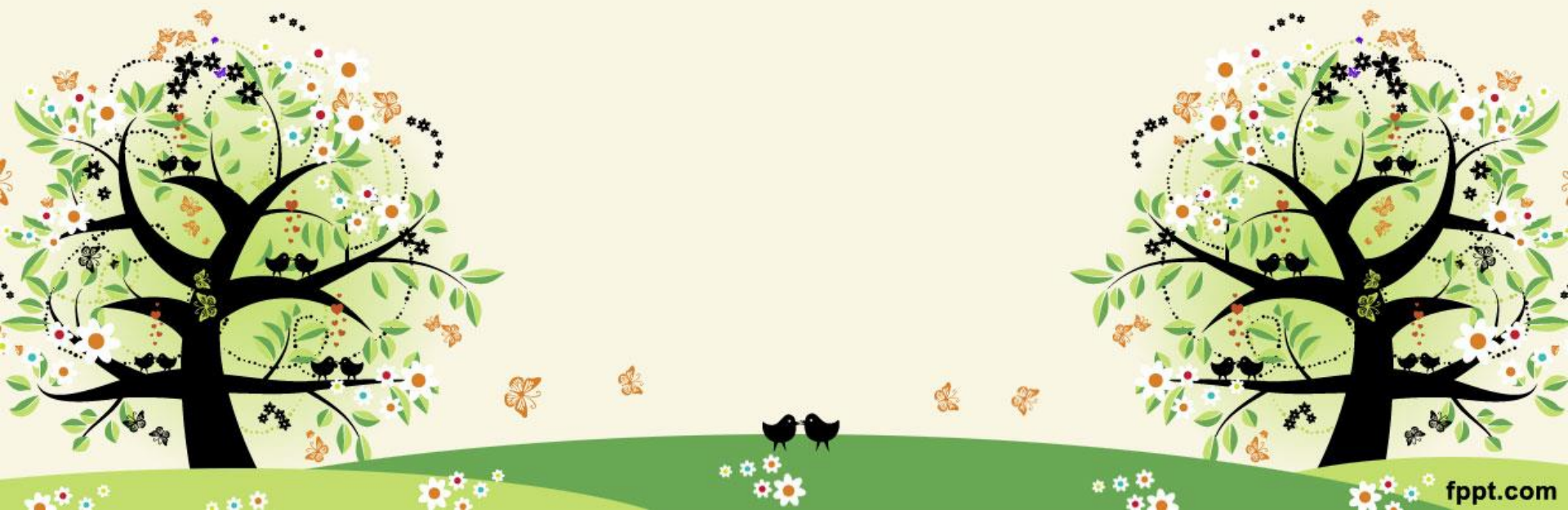

# Levegő Munkacsoport

- 1988-ban alakult meg
- ELTE Természetvédő Klub – BME Zöld Kör és az Eszperantista Természetvédők laza szövetségeként
- Fő motiváció: Fővárosi közlekedés okozta légszennyeződés ellen
- 1991: konferencia a nagy bevásárlóközpontokról

• Úgy érezték később, hogy javítani kell a hatékonyságon és nem tudnak „tisztán” mozgalomként működni

• 1995-ben hivatalosan is: Levegő Munkacsoport Országos Környezetvédelmi Szövetség

(50 tagszervezettel)

- Ernyőszervezetként működik

## Teleológiai szempontú elemzés:

Az élethez és az egészséghez való jog a legalapvetőbb

Alapszabály:

a természet teherbíró képességének  
figyelembe vétele

egészséges életkörülmények  
visszaállítása az épített környezetben  
az okozó fizesse a károkat  
a meg nem újuló erőforrások  
felhasználásának korlátozása

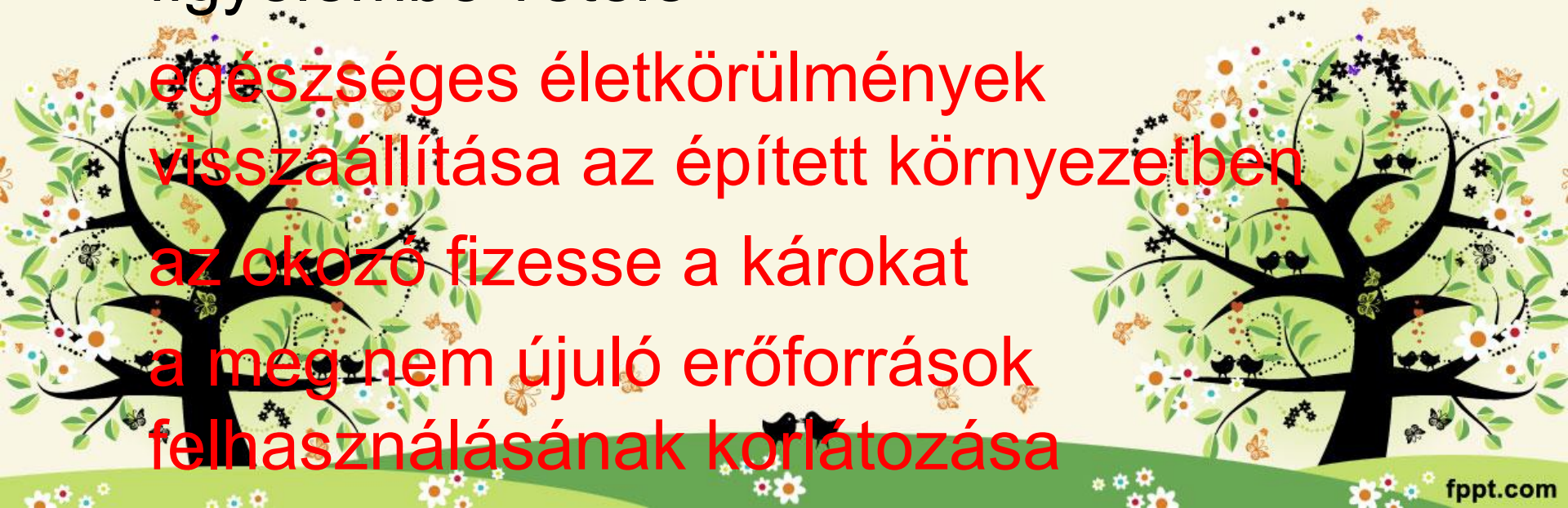



- Az állampolgári részvétel növelése, tájékozódás és tájékoztatás

Több társadalmi alrendszer vonatkozásában van programja

Posztmateriális értékrend elterjesztése

Tevékenységek:

Tudatformálás, tájékoztatás, felvilágosítás, információk gyűjtés, megszerezése, kampányok, konferenciák szervezése, tudományos kutatások, döntéshozatal előkészítése, kapcsolattartás, tanácsadás

# Morfológiai szempontból:

Legfőbb szerve a Közgyűlés (civil szervezetek 1-1 képviselője), évente egyszer

Munkacsoportülés kéthetente

Mindkettő nyilvános

Elnökség (1lnök plusz négy alelnök)

Működik a LM Szakértői Testülete

**Tábora főleg 35-50 közötti értelmiség**



# Energiaklub

- 1990-ben alakult
- 1995 bejegyezett társadalmi szervezett
- Markáns célokkal: energiahatékonysági programok, megújuló energiaforrások, atomenergia
- Energiatakarékosság, tudományosság
- Pedagógiai programok
- **Viták, fórumok**

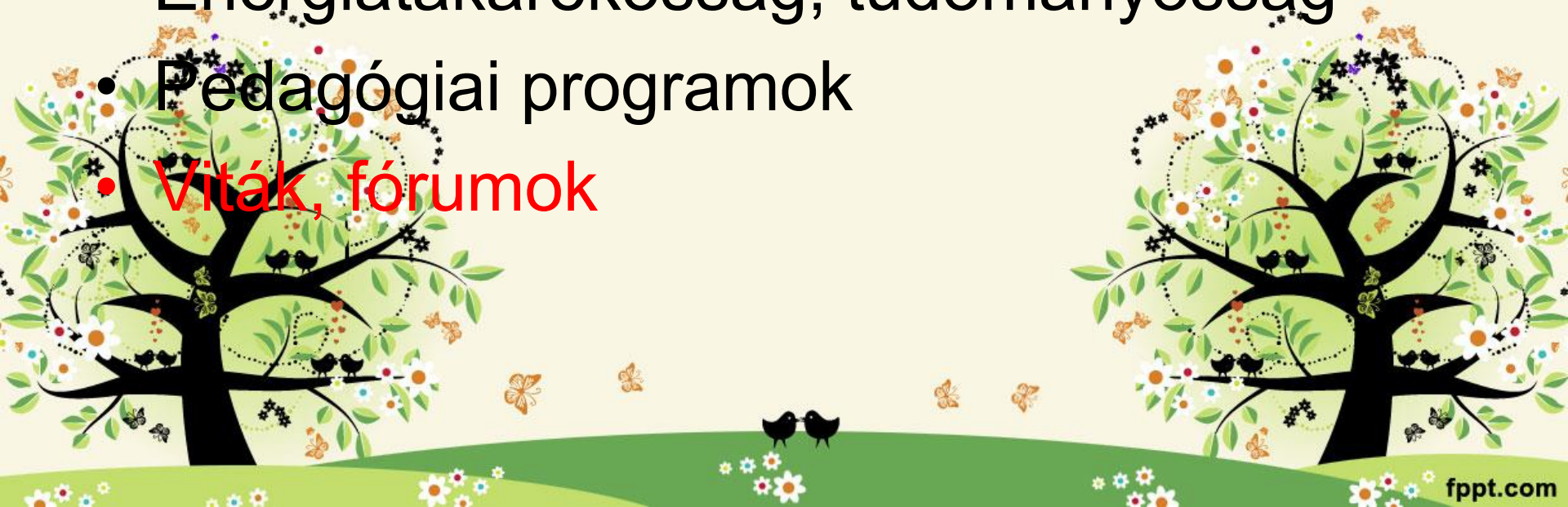

# Duna Charta

- 1997 október: budapesti értelmiségiek egy csoportja (Lányi, Karátson – Liget irodalmi és ökológiai folyóirat)
- Hágai Nemzetközi Bíróság bős-nagymarosi vízlépcsőrendszer ügyében hozott ítélete
- Tiltakozás és nyílt levél a kormánynak (12 aktív mag. és 135 aláíró):

– Tartalmi elvárások

– Eljárási elvek (pld. Tárgyalóküldöttség összetétele, környezeti hatástanulmány, költség-haszon elemzések, eus szakértők bevonása, parlamenti ellenőrzés, a nyilvánosság tájékoztatása)

- Vitatott politikai szerepvállalás
- SZDSZ, Fidesz
- Duna Körrel való együttműködés



# Környezet - másképp

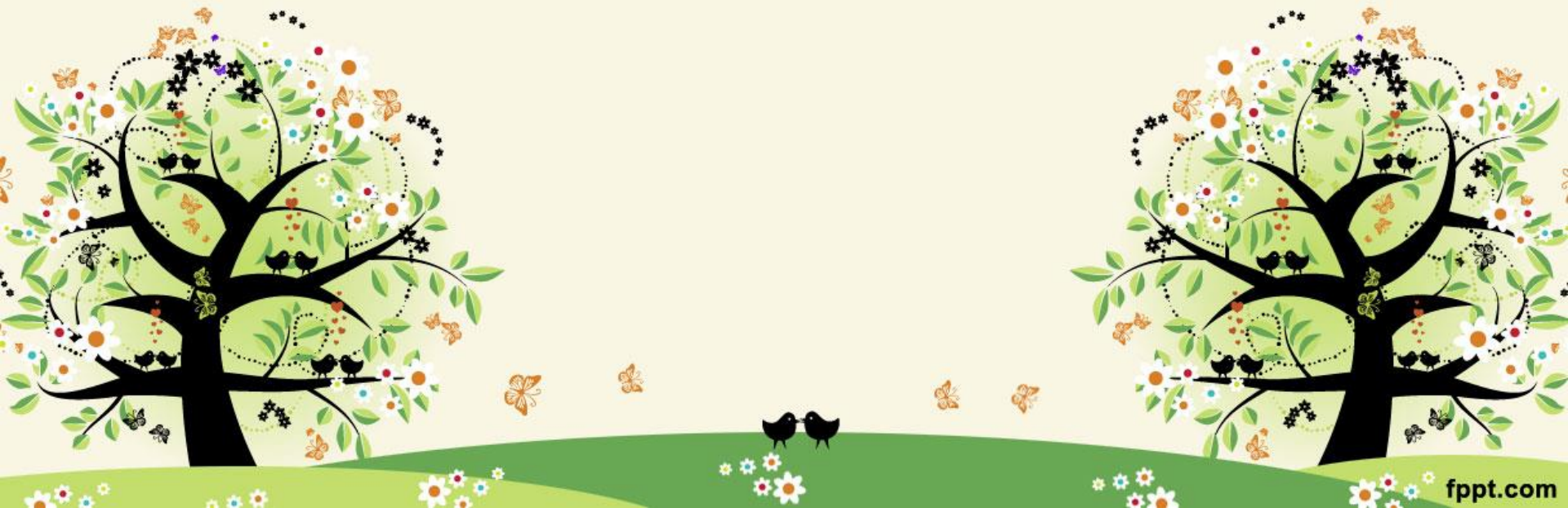

# Módszerek a probléma feltárására

- ECOMAP

- A család vagy egyén rendszerszemléletű megközelítése:

- INTERPERSZONÁLIS RENDSZER

- KÖLCSÖNHATÁS

- FIGYELEM A CSALÁDI ALRENDSZER ÉS MÁS RENDSZEREK KAPCSOLATÁRA IRÁNYUL

- INTEGRÁLT MEGKÖZELÍTÉS

- A PROBLÉMA AZ EGÉSZ CSALÁDOT ÉRINTI



# Eco-map

- Adott időpontban megjeleníti az egyént, családot és környezetét
- A klienssel együtt készül
- Erőforrásokat, támaszokat és akadályokat térképez fel

Lehet a munka kezdetén és végén is





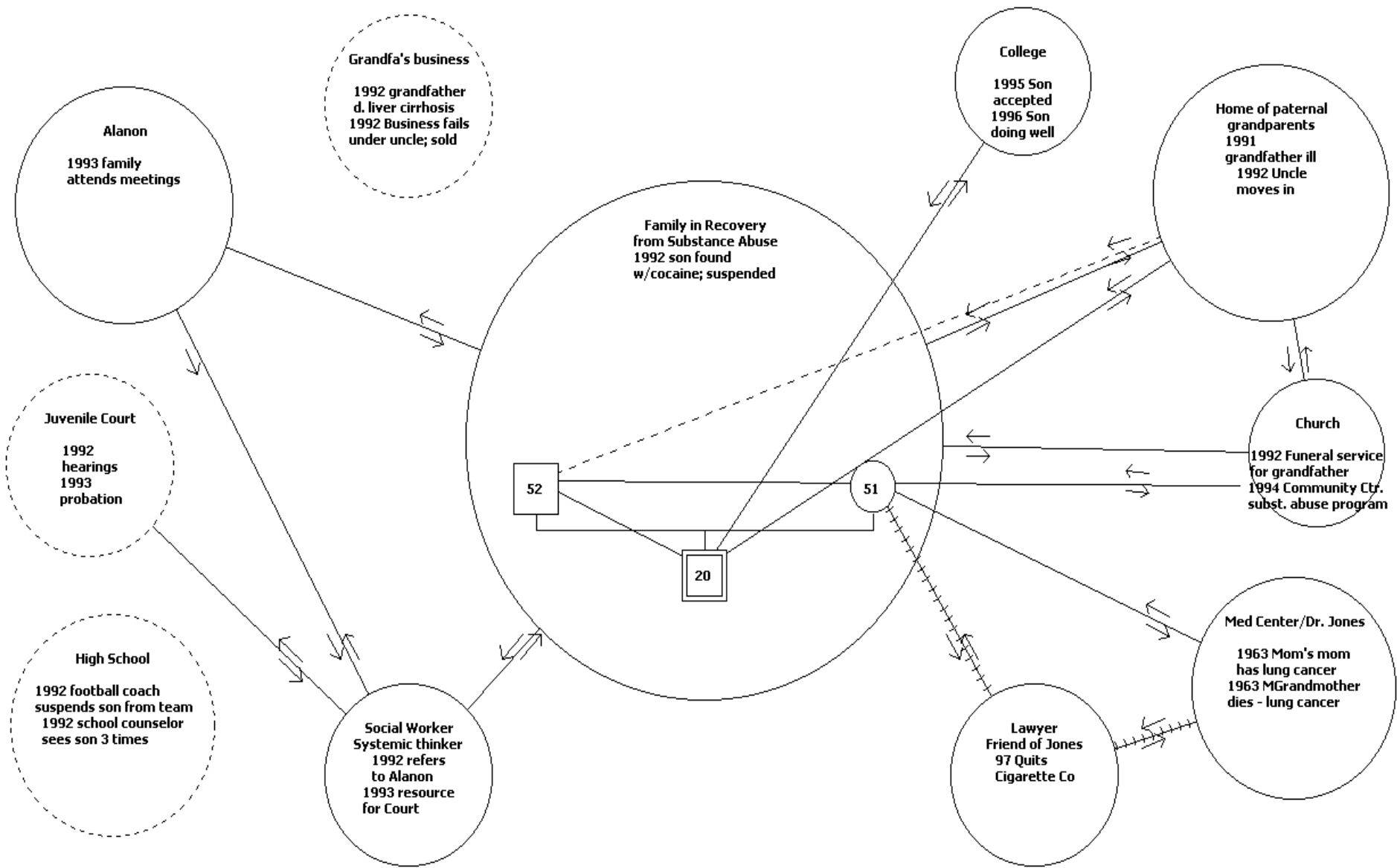

# Gardner Family Ecomap

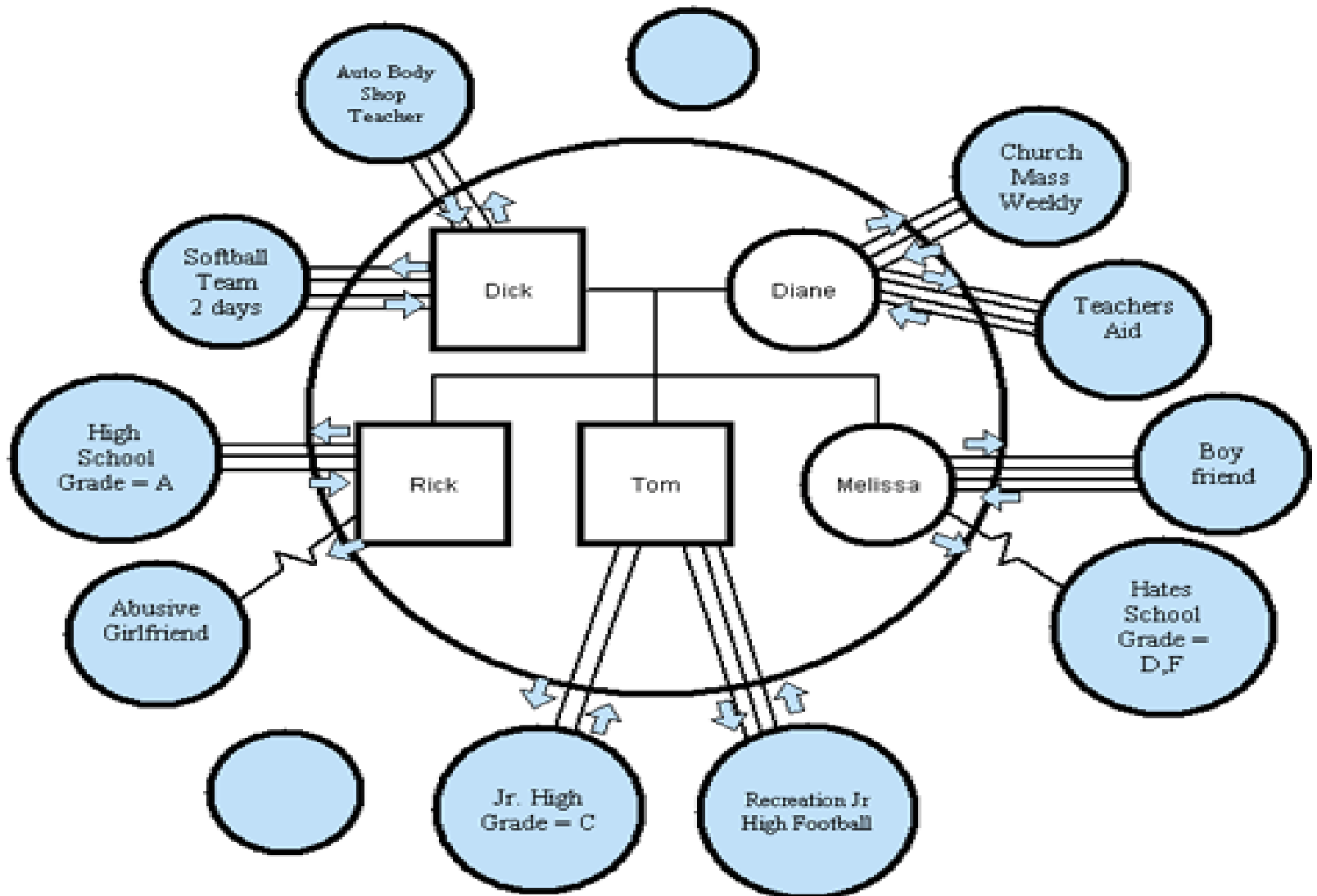

# Genogram

## Genogram Symbols

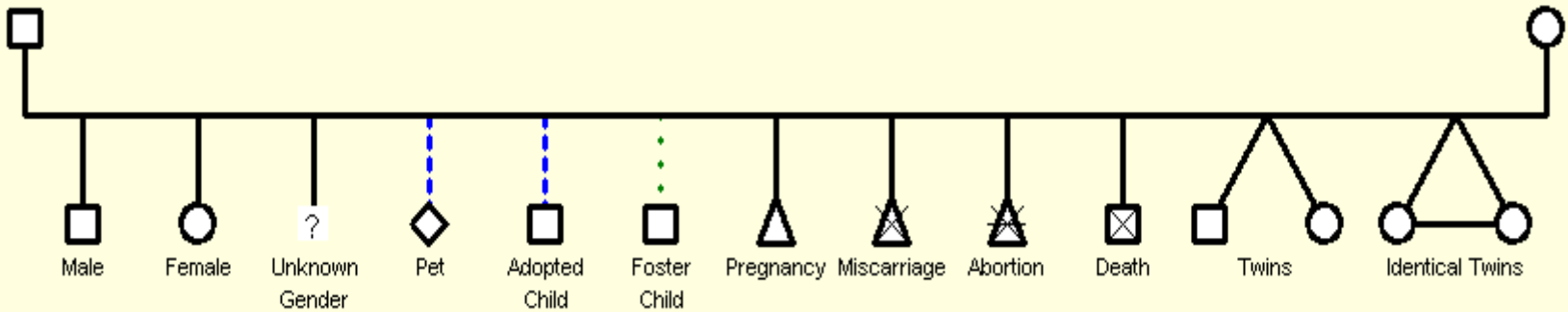

## Family Relationships Legend

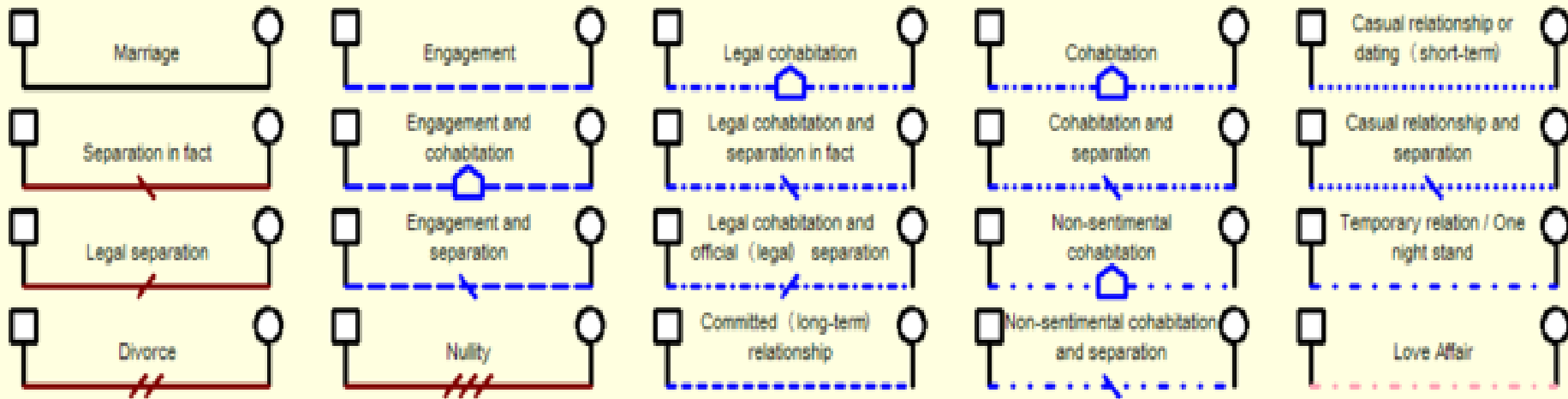

## Emotional Relationships Legend

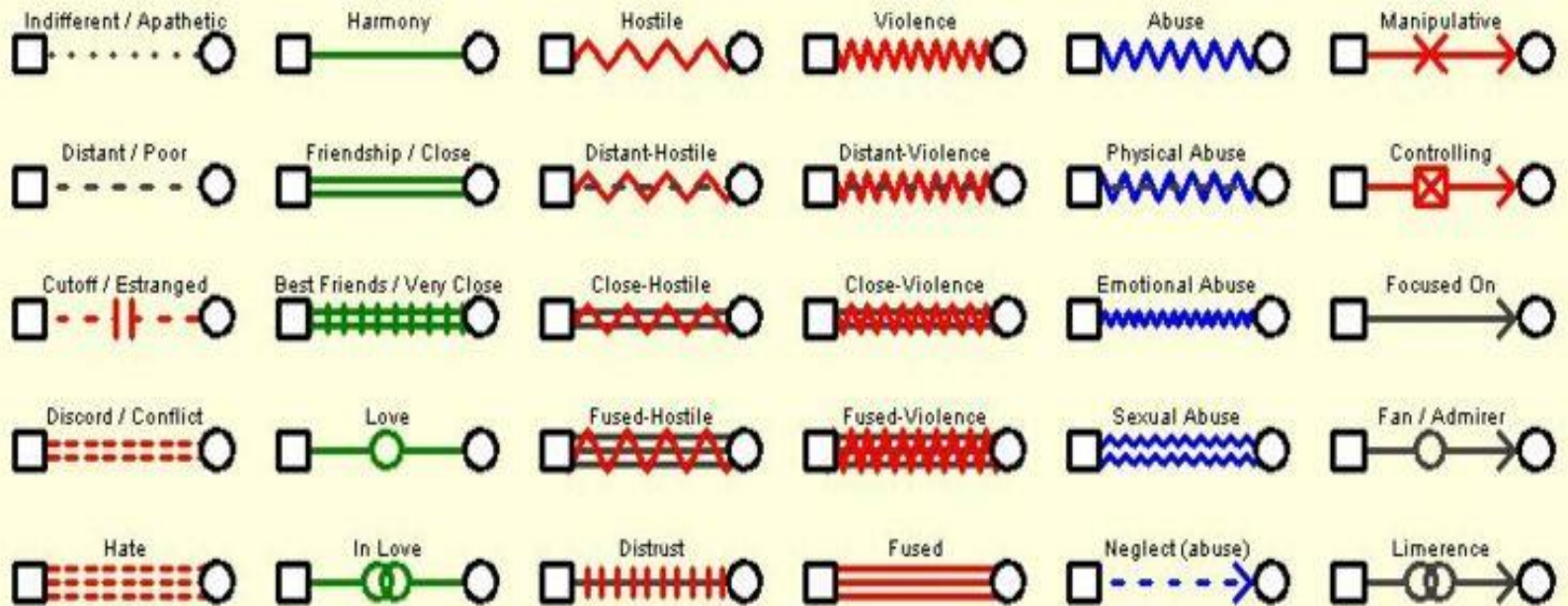

## Medical Genogram Symbols

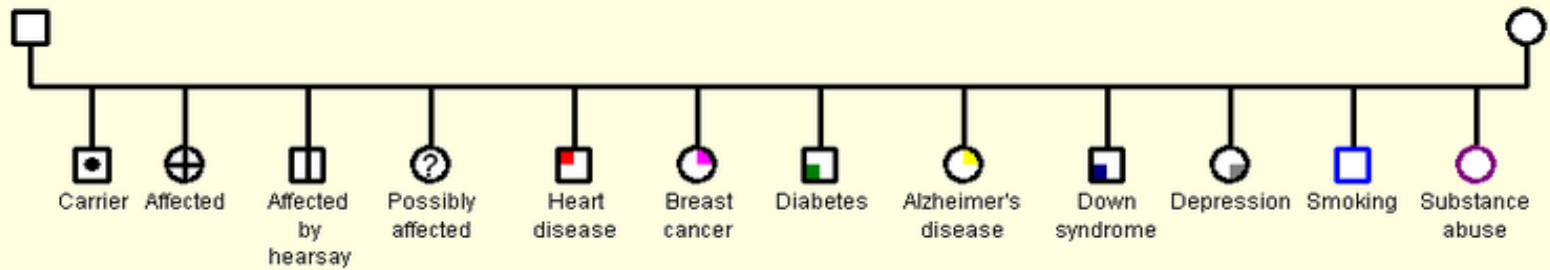

Three Oaks Boarding School for juvenile delinquents

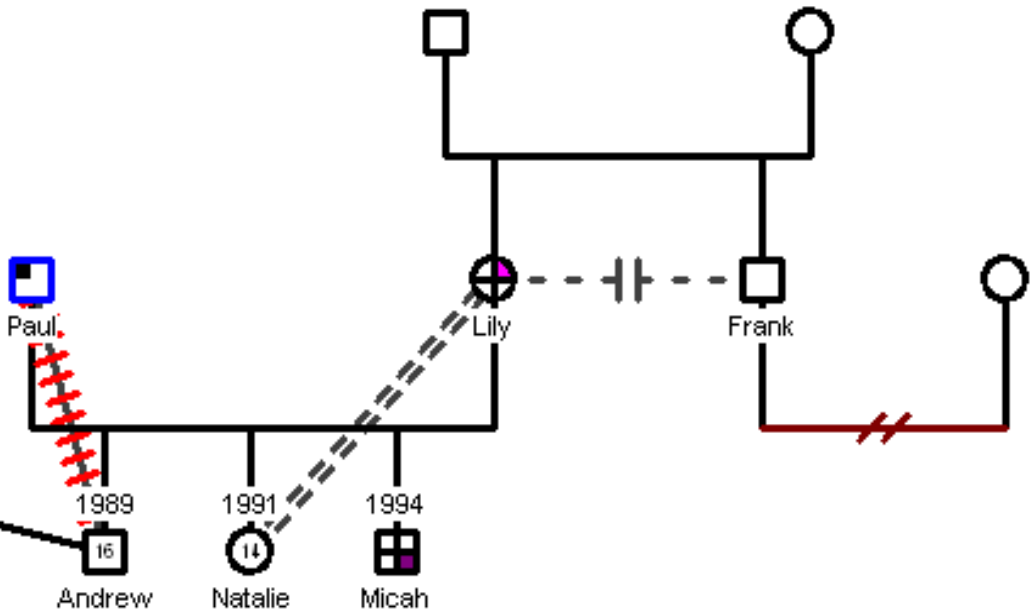

# Környezettanulmány

- Élettér megfigyelése

- milyen a környék (városrész, ház környéke: utca, játszótér, zöld terület, közlekedés)
- a lakás mérete, elosztása (szobák, helyiségek)
- mi veszi körül a gyermeket a lakásban (~”mi esik a fejére” :o)): könyvek, játékok, TV, video, számítógép stb.
- kik élnek együtt
- a gyerek saját élettere: külön szoba, szobarész: mi veszi körül: játékok, könyvek stb. (pihenés, tanulás feltételei)
- benyomásaink a családban, a gyermek élettérééről

- A család élete

- Hogyan zajlik egy átlagos napjuk?
- Kinek milyen az időbeosztása, mivel foglalkoznak a szülők stb...
- Ki mit szokott együtt csinálni a gyermekkel leginkább?
- ~~••~~ Benyomások a család hangulatáról, az érzelmi légkörről (egymás közötti viszony, gyermekkel való kapcsolat, testvérek egymás között)
- Ki vesz részt a beszélgetésben?

